



Caméra de surveillance bébé



MODE D'EMPLOI

Spécialement conçu pour les personnes sourdes et malentendantes

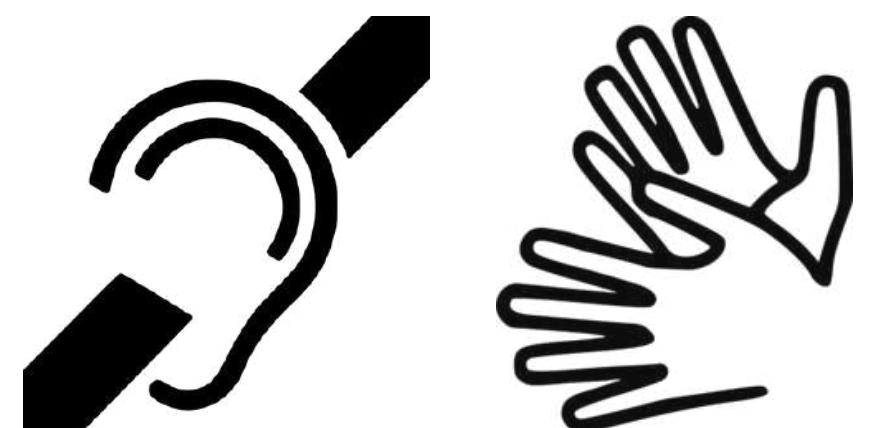



Tous vos produits sont
déjà connectés entre eux

Sommaire

- 4** : Contenu de votre colis
- 5** : Unité bébé (caméra)
- 6** : Unité parental (monitor)
- 8** : Jumelage et connexion
- 9** : Caractéristiques techniques/utilisation
- 10** : Réglages
- 15** : Maintenance et entretien
- 16** : Garantie

Contenu de votre colis

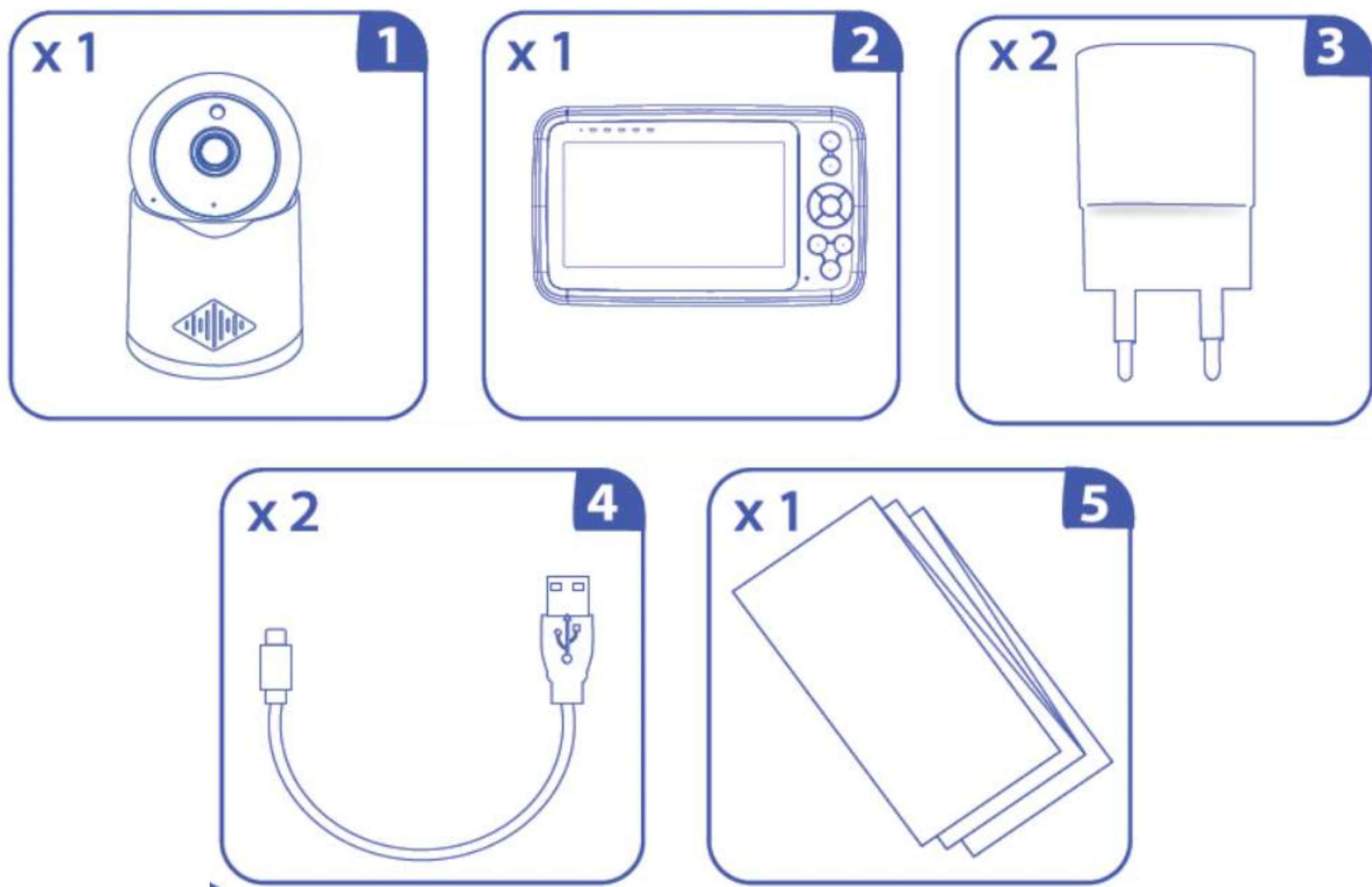

1. Unité bébé (caméra)
2. Unité parents (écran 4,3 pouces, batterie rechargeable L.i 2000mAh)
3. Adaptateur USB
4. Câbles
5. Manuel.

Unité bébé (caméra)

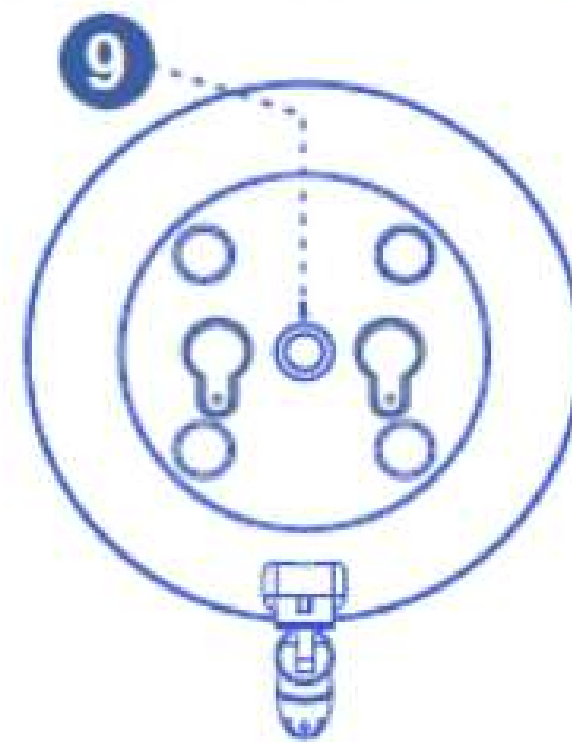
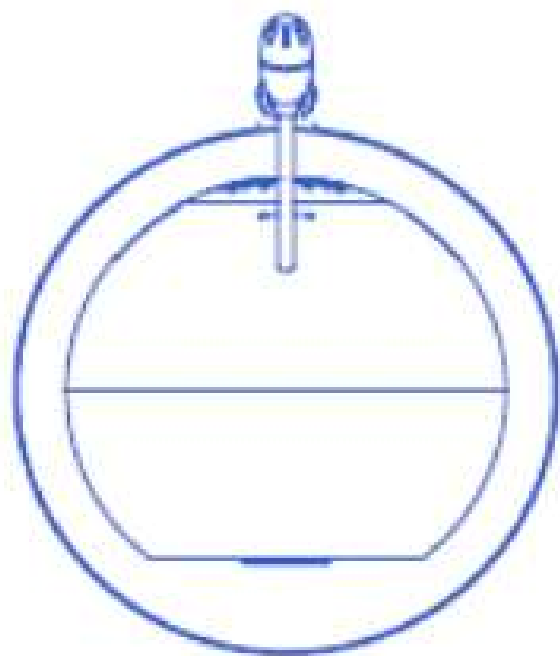
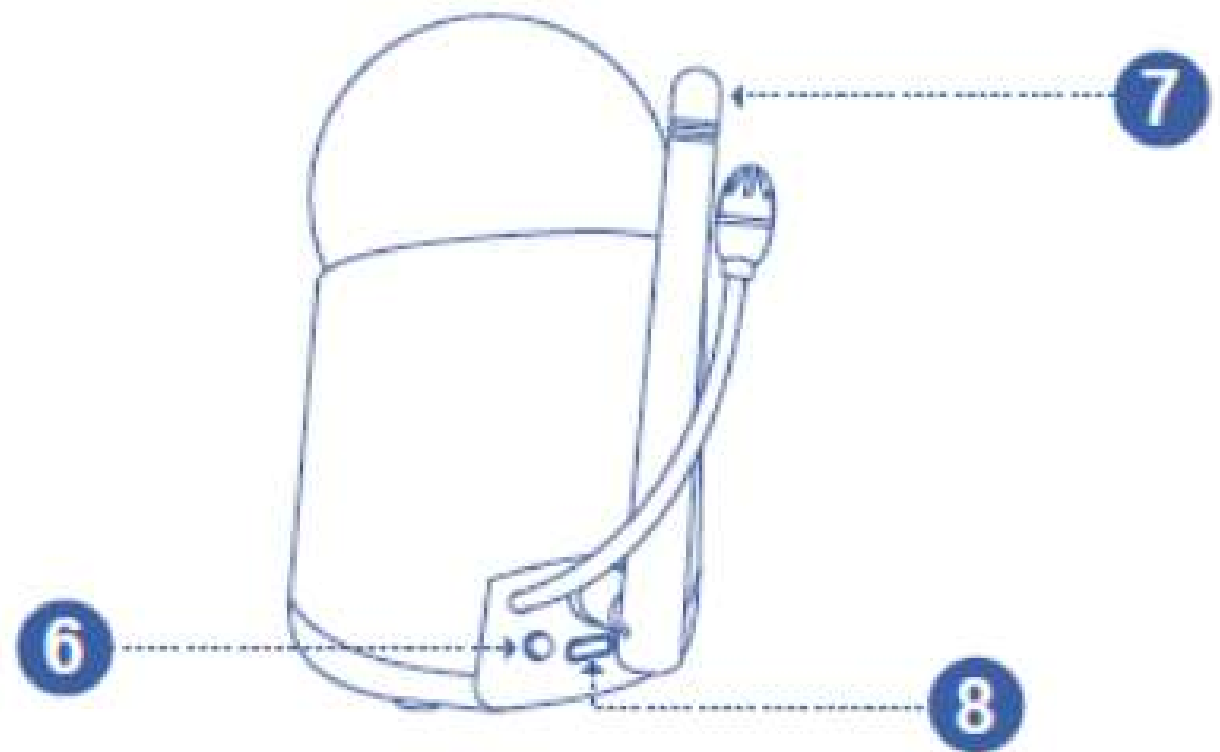
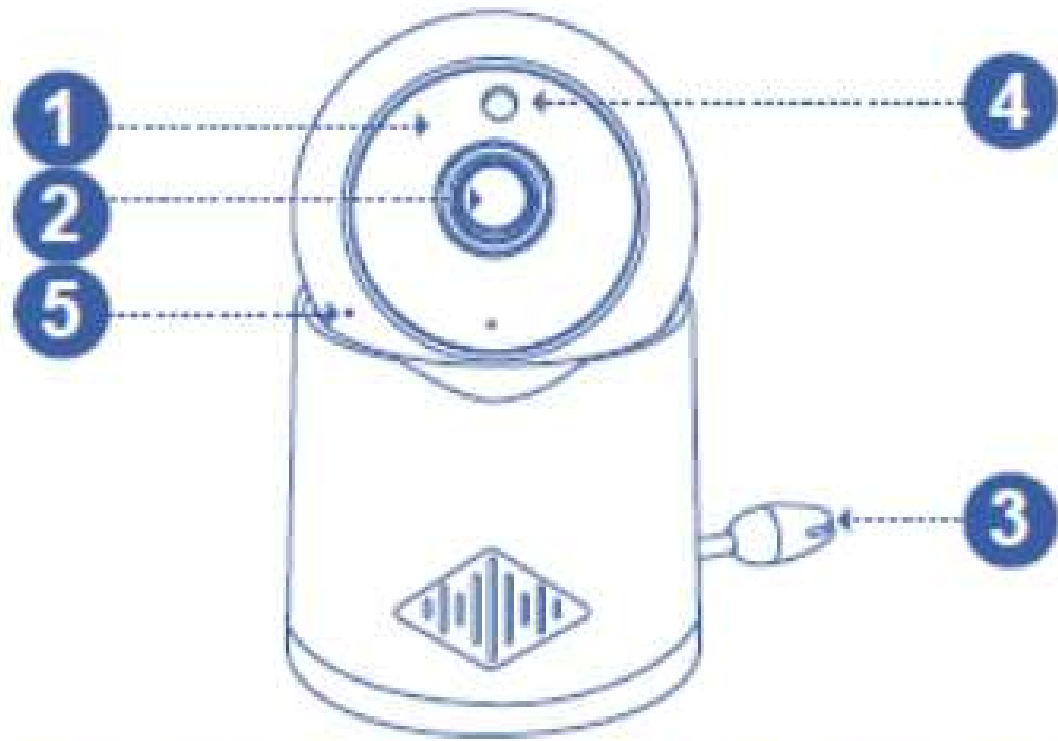

1. Lumières LED infrarouges
2. Objectif de la caméra
3. Capteur de température
4. Capteur de lumière
5. Microphone
6. Clé de pairage
7. Antenne
8. Prise Type-C
9. Emplacement pour l'installation du support Nexible.

Unité parental (moniteur)

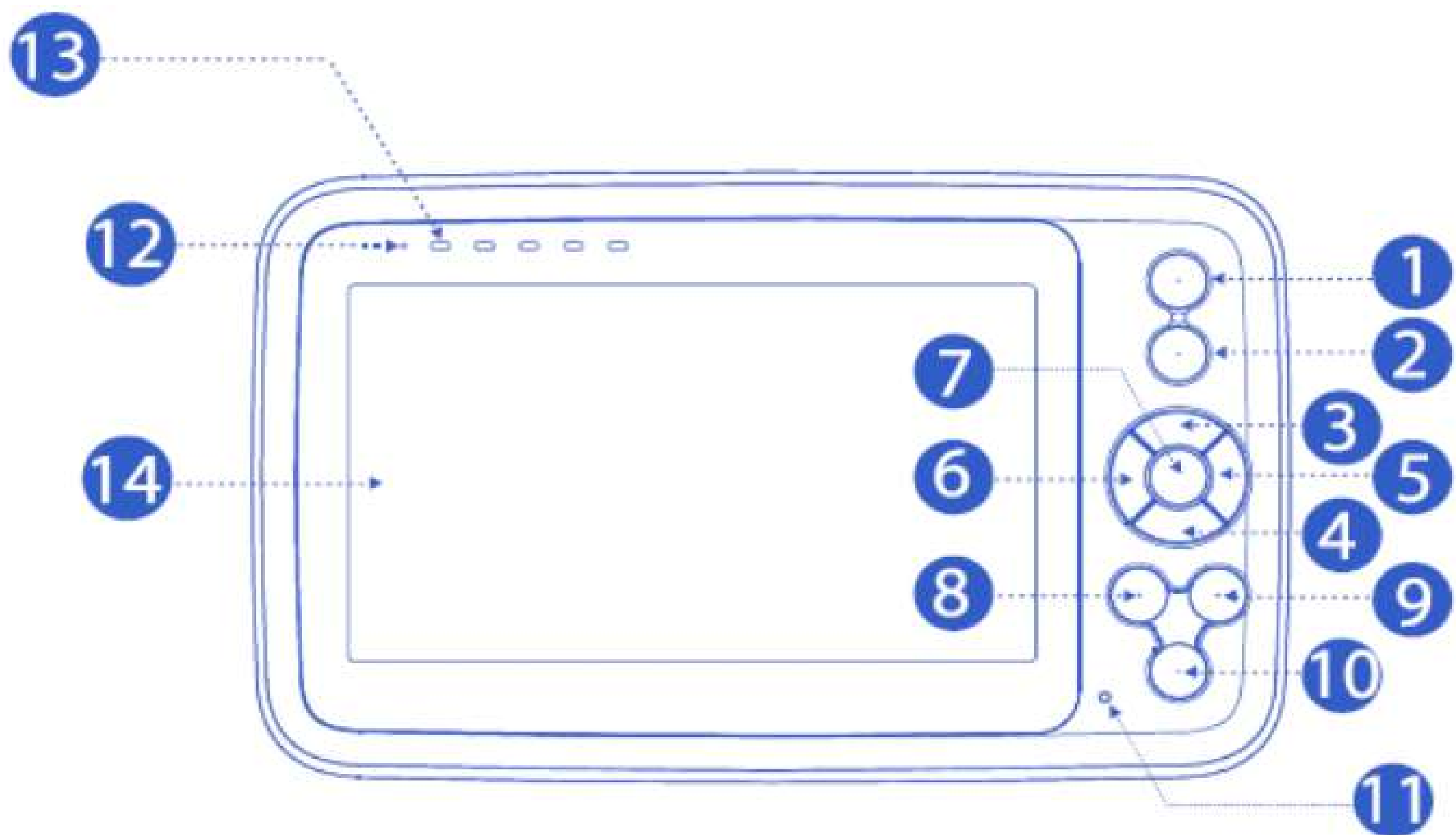

1. Touche d'alimentation/de mise en veille : pression longue - mise hors tension ; pression courte - mode veille (écran LCD éteint). Vous pouvez remettre le moniteur en marche en appuyant sur n'importe quelle touche du moniteur

2. Touche Menu/Retour

3. Touche Volt/UP

4. Touche Vol-/Down

5. Touche Light+ / Right

6. Touche Light - / Left

7. Touche Confirm

8. Touche Zoom

9. Touche de raccourci d'affichage

10. Touche Talk

11. Microphone

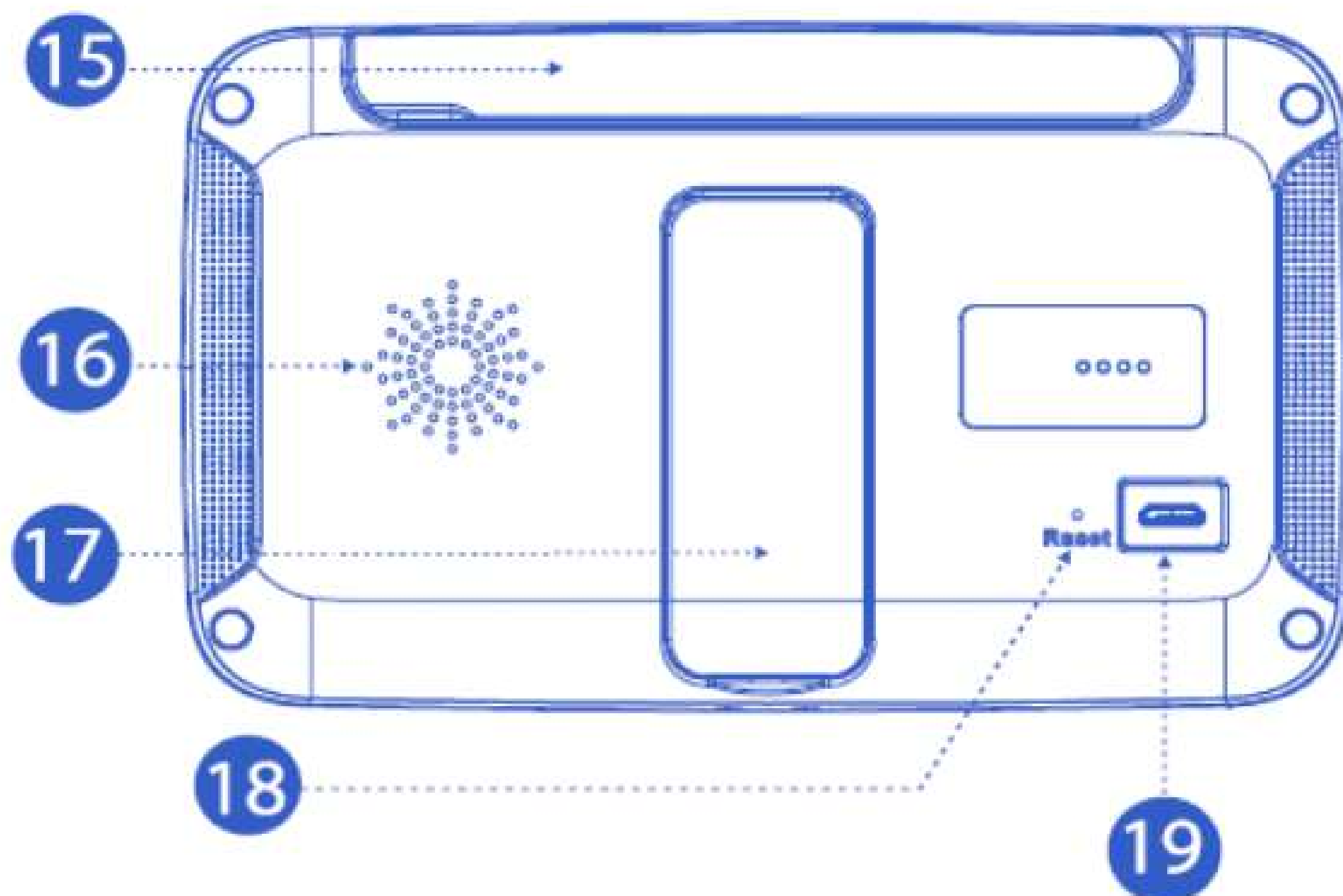

12. Indicateur d'alimentation

13. Indicateur de volume

14. Écran LCD de 4,3 pouces

15. Antenne

16. Haut-parleur

17. Support du moniteur

18. Touche de réinitialisation

19. Prise de l'adaptateur CA. Veuillez allumer les deux unités (unité bébé en utilisant l'adaptateur USB et le câble ; unité parents en appuyant sur le bouton d'alimentation. Les deux unités sont appariées par défaut. Vous n'avez pas besoin de les appairer à moins que vous ne réinitialisiez votre appareil photo.

Jumelage et connexion

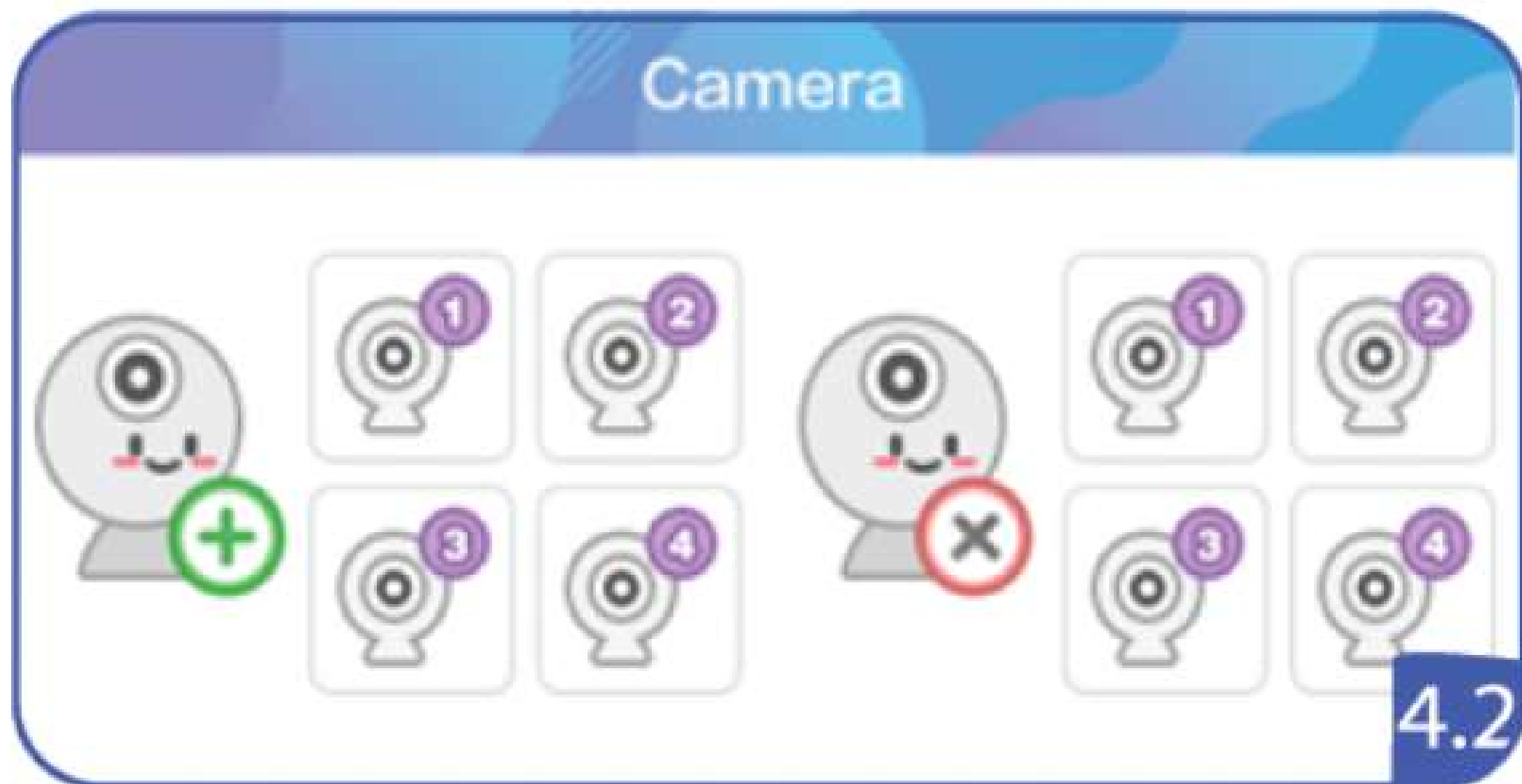
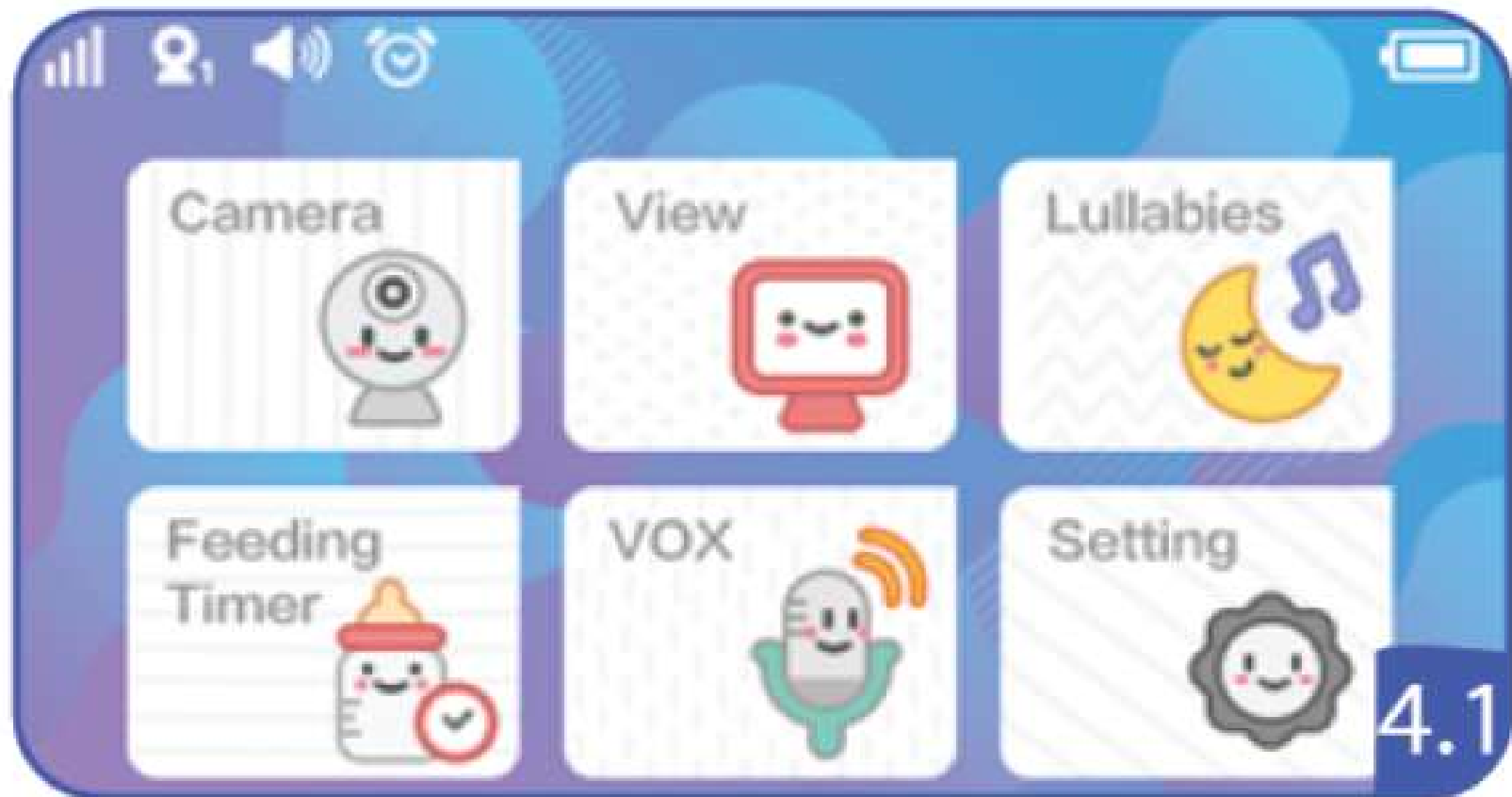

Caractéristiques techniques

Portée à l'extérieur 270-300m ; à l'intérieur 30-50m

Sélection automatique des canaux - 20 canaux : Affichage 43 pouces

Niveaux de luminosité - S : Support flexible pour module bébé

Activation VOX : Conversation à deux

Modes d'économie d'énergie

Batterie rechargeable : Unité parentale 2000mAh

Détection de la température ambiante B3y

Alarme de batterie faible et hors de portée.

Lullabies-4, - Vision nocturne

Interface à icônes et menu en 4 langues : anglais, français, allemand et chinois

Un parent peut se connecter avec les unités bébé :

L'ensemble comprend l'unité parentale, l'unité bébé et un support flexible.

Utilisation

Le babyphone a été conçu pour vous aider à prendre soin de votre bébé et n'est pas destiné à remplacer la surveillance par un adulte.

Pour votre sécurité, veuillez utiliser les adaptateurs électriques fournis. (Le fabricant ne sera pas responsable des pertes subies en raison de la non-utilisation des adaptateurs d'alimentation fournis par le fabricant).

Pour réduire les risques d'incendie ou d'électrocution, n'exposez pas ce babyphone à la pluie ou à l'humidité.

Branchez le babyphone sur une prise secteur facilement accessible. Si vous remarquez une anomalie dans l'appareil, débranchez immédiatement la fiche principale de la prise secteur.

Ne démontez pas le boîtier pour éviter tout risque d'électrocution.

Ne pas utiliser d'adaptateurs électriques endommagés.

Ne pas interférer la fiche des adaptateurs d'alimentation avec des conducteurs, par exemple avec des anneaux.

La batterie peut exploser en cas de mauvais traitement.

N'utilisez JAMAIS des rallonges avec les adaptateurs AC. N'utilisez que les adaptateurs AC fournis.

Réglages

Si vous avez besoin de vous connecter à une autre caméra ou de réappairer la caméra, veuillez suivre les étapes suivantes:

- 1) Entrez dans le MENU et sélectionnez l'icône CAMERA ;
- 2) Appuyez sur l'icône verte "+" pour ajouter ou réparer une caméra ;
- 3) Le voyant de la caméra commence à clignoter ;
- 4) Sélectionnez un canal disponible dans le menu (1, 2, 3 ou 4).
- 5) Appuyez sur OK et le voyant d'appairage de la caméra cessera de clignoter une fois la procédure de jumelage terminée avec succès.

MENU : Il y a 6 icônes et vous pouvez exécuter différentes fonctions. (Figure 5.1)

1) Caméra - Vous pouvez réparer, ajouter et supprimer la caméra. (Figure 5.2)

2) View - Vous pouvez sélectionner l'image de la caméra que vous souhaitez afficher sur le moniteur. L'icône (Figure 5.4) signifie que le balayage est automatique (Figure 5.3).

3) Berceuses - Vous avez le choix entre 4 berceuses. Vous pouvez en jouer une ou toutes. (Figure 5.5)

4) Minuterie d'alimentation - La valeur par défaut est 2/3/4/5 heures. Vous pouvez également régler l'heure d'alimentation dans "Setting". (Figure 5.6)

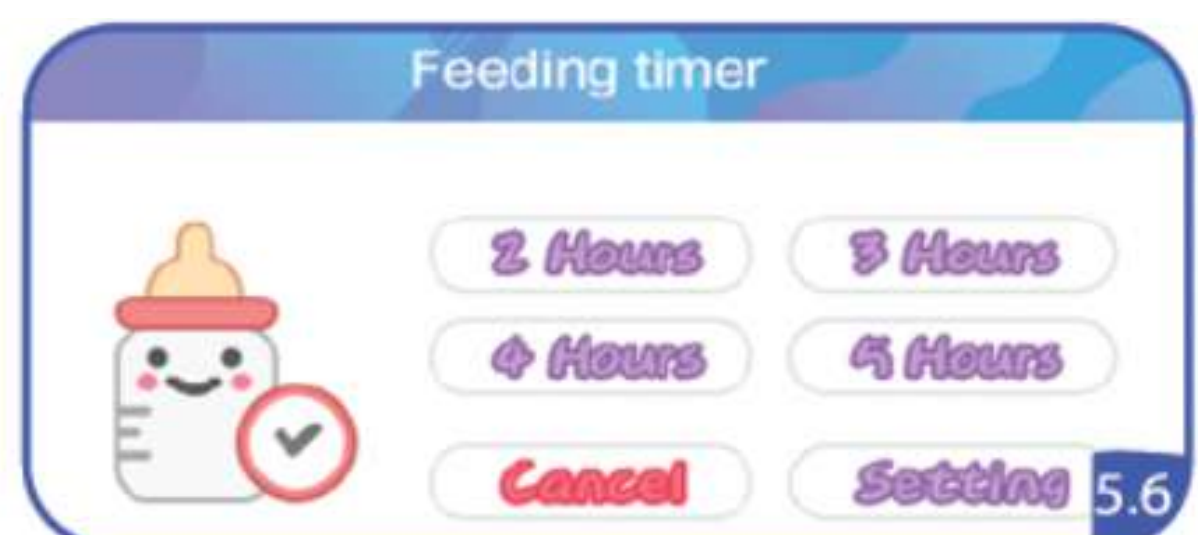
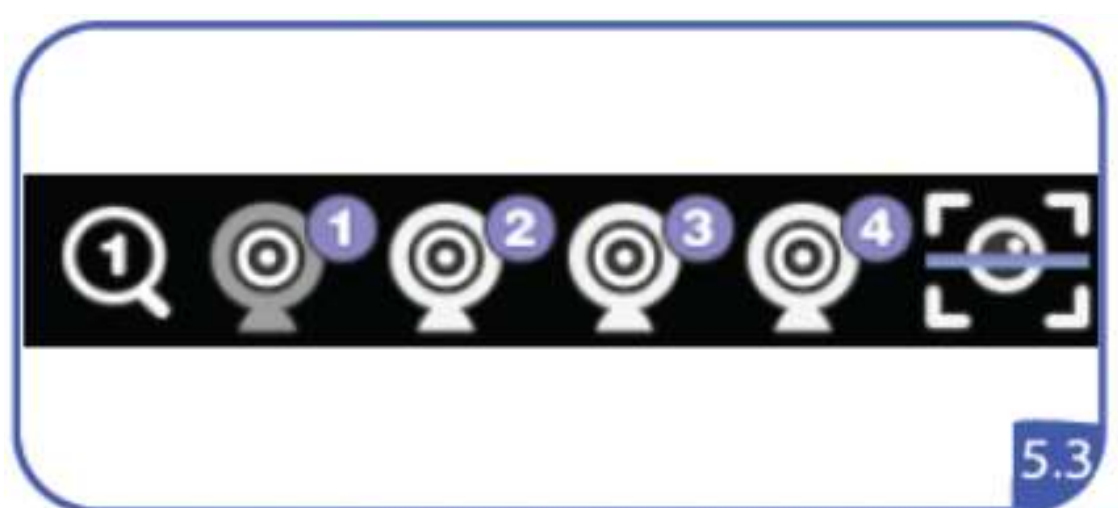
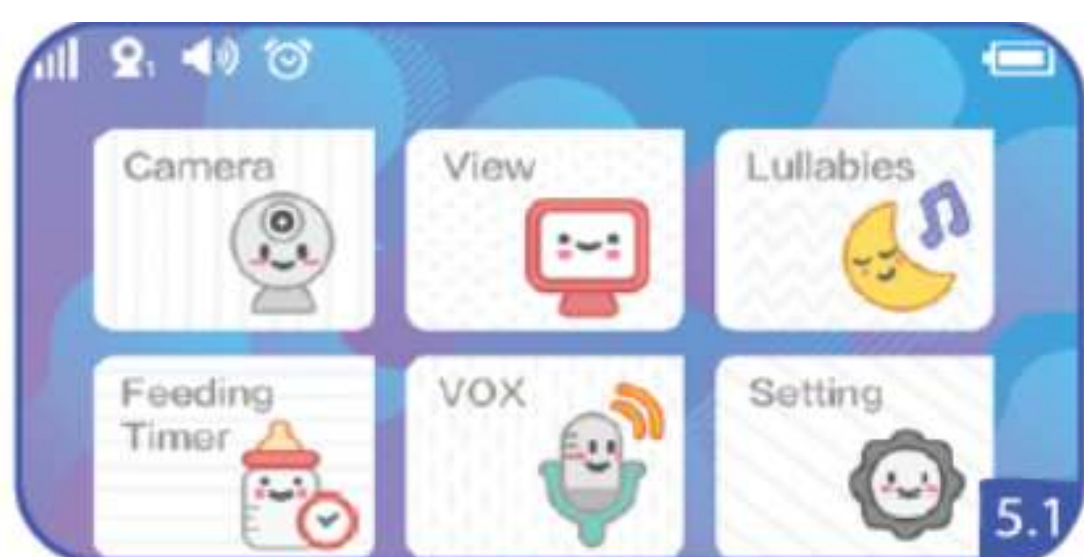

5) VOX - Il s'agit d'une fonction d'activation vocale. Vous pouvez la sélectionner ou la supprimer. Vous pouvez également choisir la sensibilité du microphone (élevée / moyenne / faible) (Figure 5.7, 5.8).

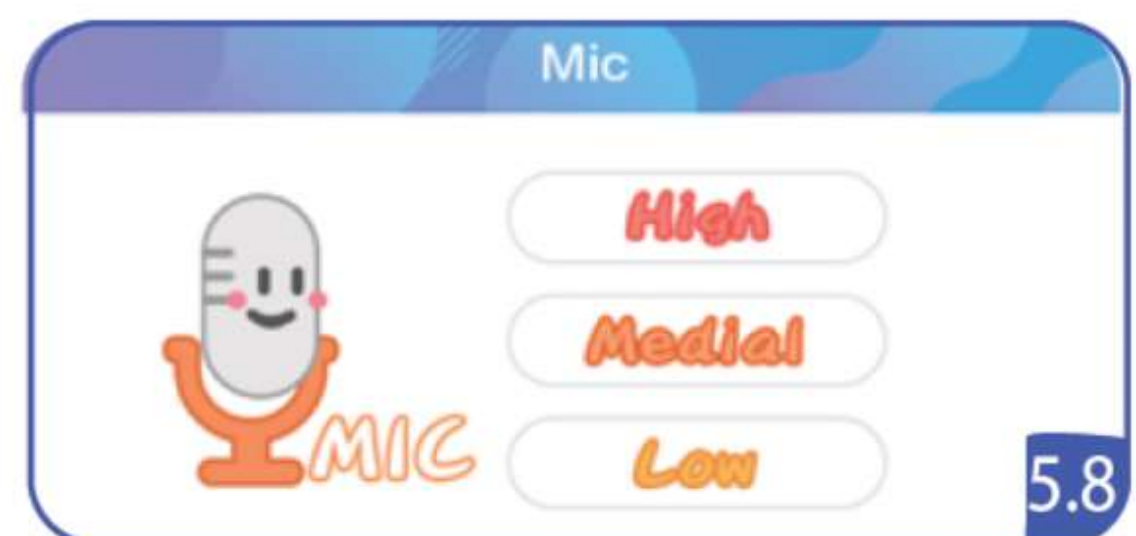
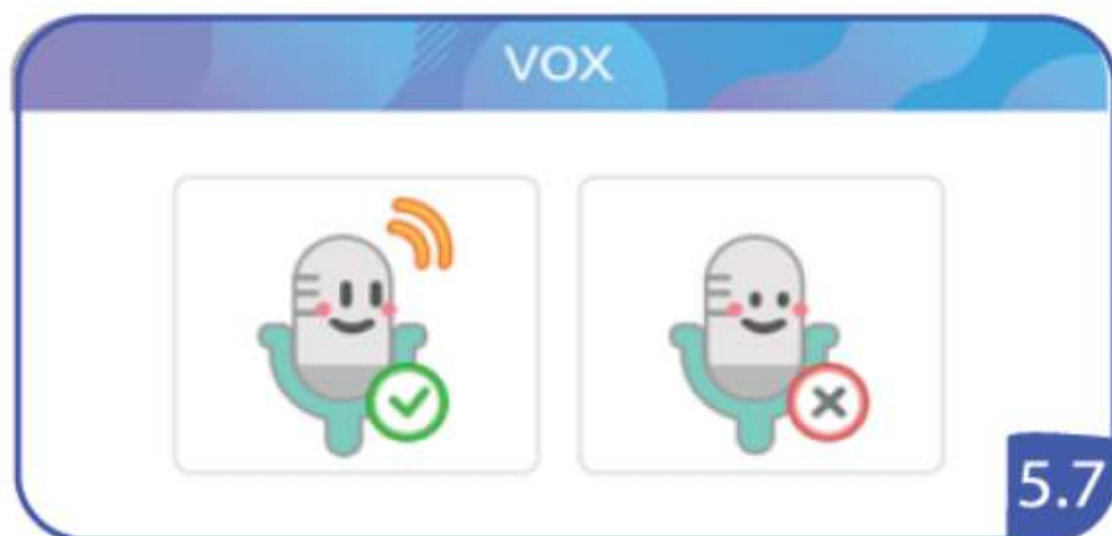

6) Réglages - D'autres réglages de fonctions se trouvent dans l'option Réglages (Figure 5.9).

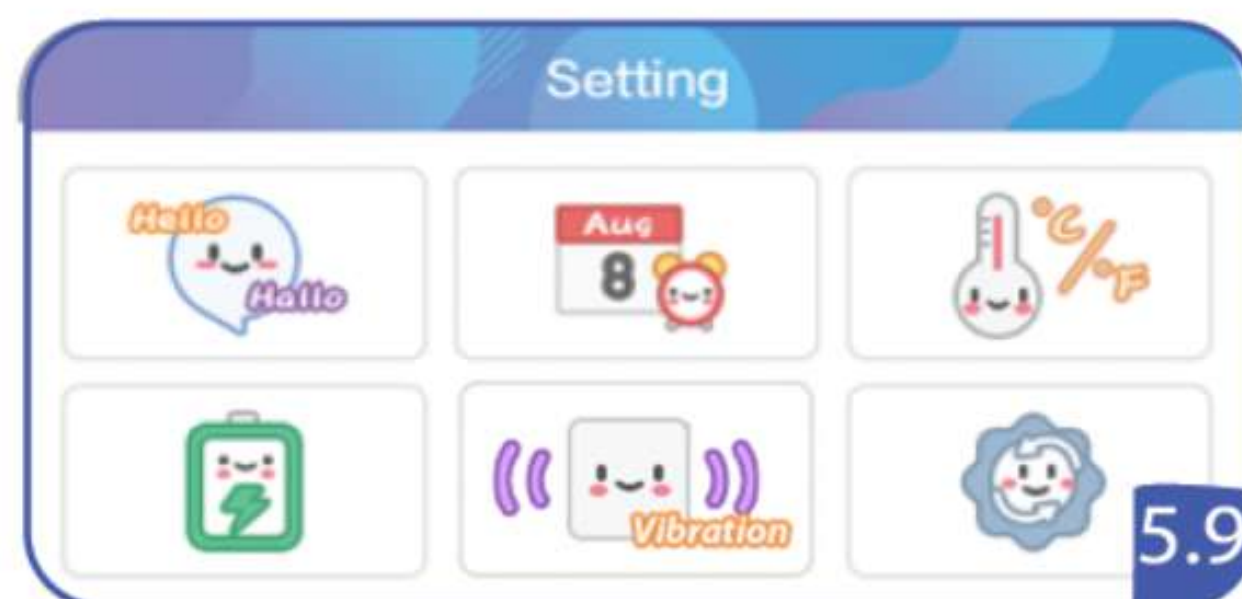

a) Langue - Vous avez le choix entre 4 langues. (Figure 5.10)

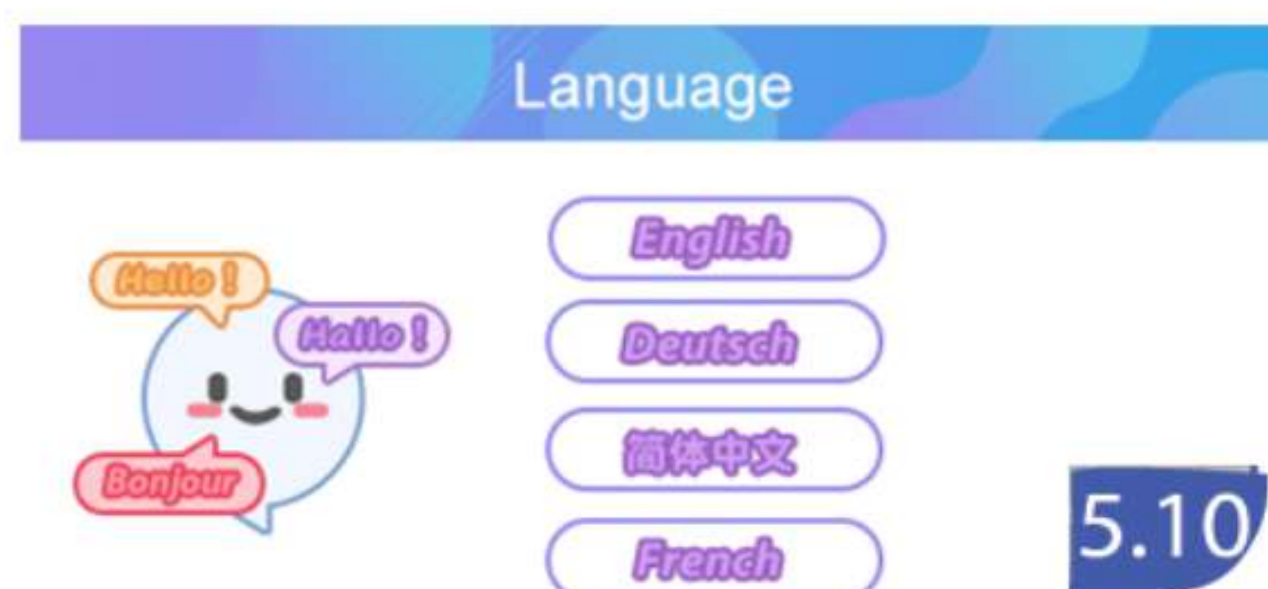

b) Date - Vous pouvez régler la date et l'heure (Figure 5.11, 5.12)

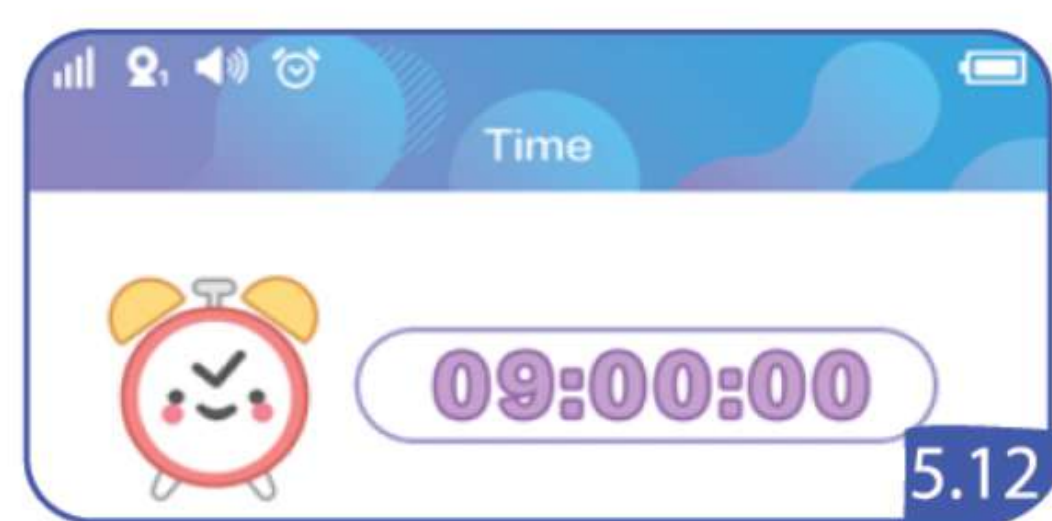
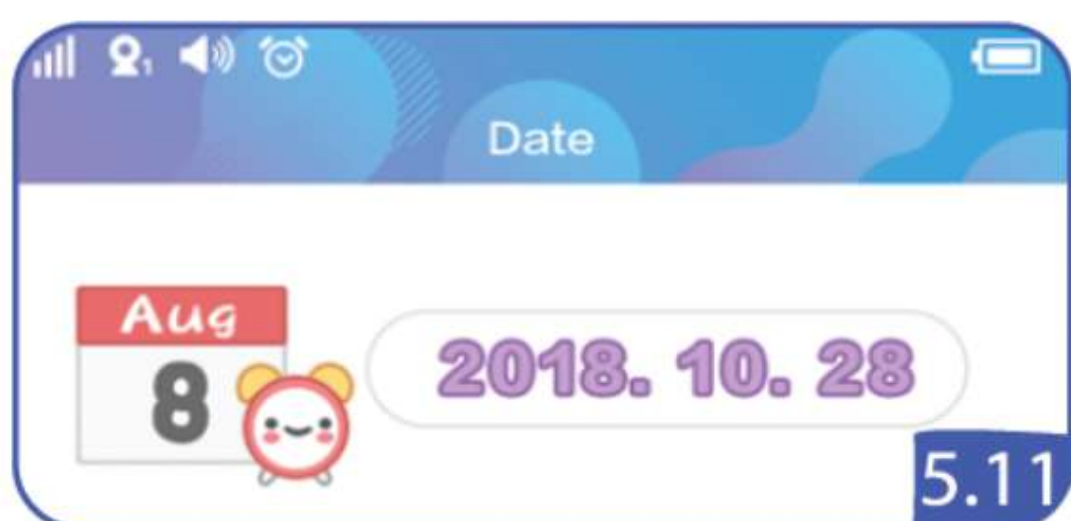

c) Température - Vous pouvez sélectionner l'échelle de température (C/F) et régler la plage d'alarme de température. (Figure 5.13, 5.14, 5.15)

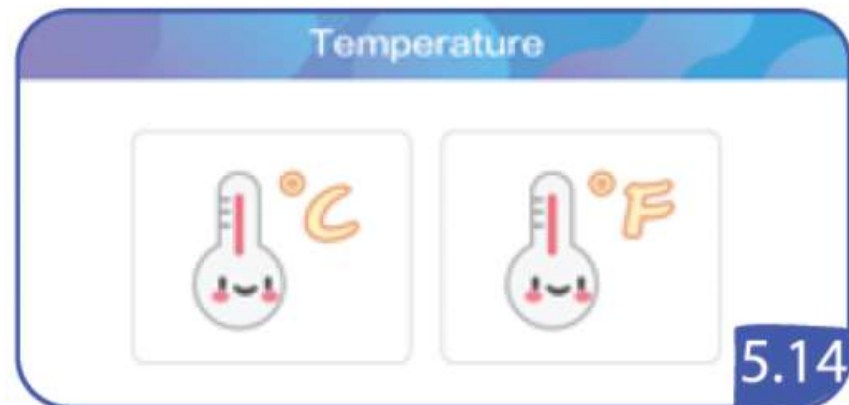

d) Économie d'énergie - Lorsque le mode d'économie d'énergie est activé, le niveau de luminosité est réduit au minimum et l'icône de la batterie en haut à droite devient orange. Lorsque le mode d'économie d'énergie est désactivé, le niveau de luminosité revient à la normale et l'icône de la batterie redevient blanc. (figure 5.16).

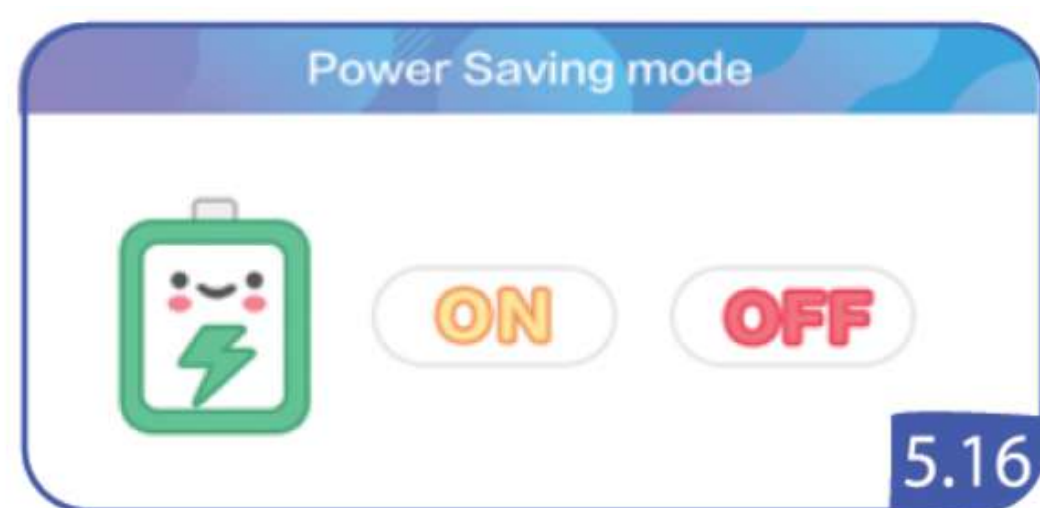

e) Vibration - Vous pouvez activer ou désactiver la vibration (figure 5.17).

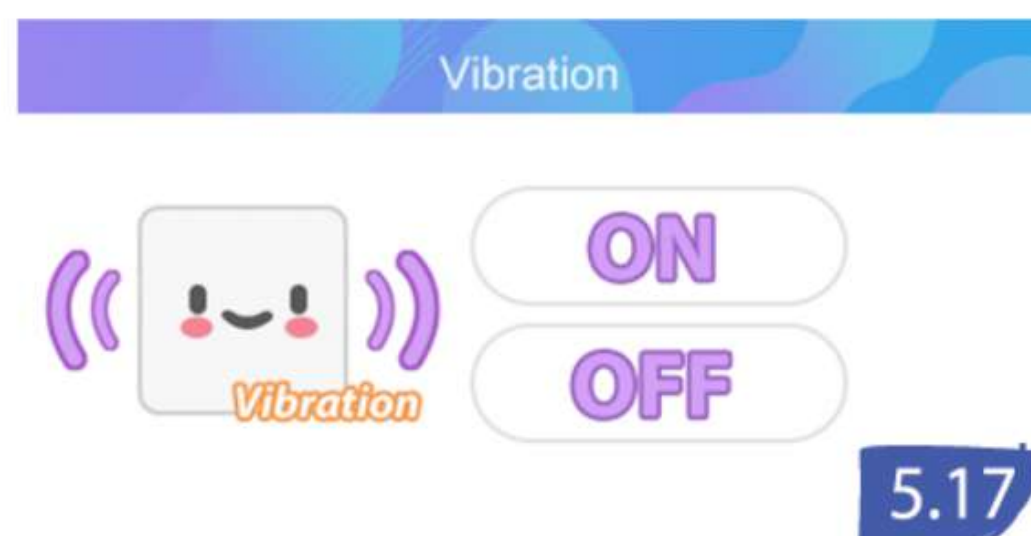

f) Réinitialisation - Vous pouvez réinitialiser l'appareil et rétablir les paramètres par défaut (Figure 5.18).

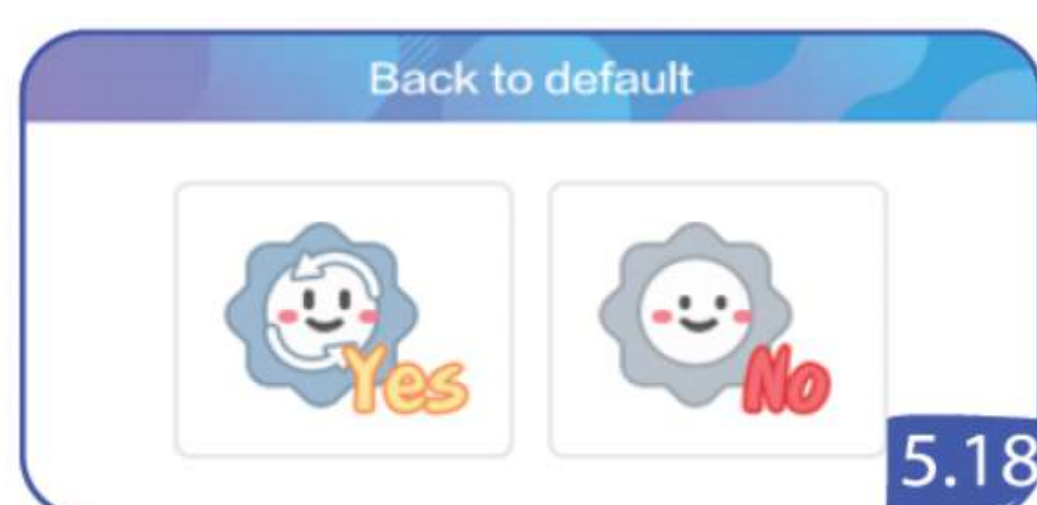

g) Vibration - Il s'agit d'une fonction d'activation des vibrations. Vous pouvez la sélectionner ou la supprimer. Vous pouvez également choisir la sensibilité de la vibration (élevée / moyenne / faible) (Figure 5.19, 5.20).

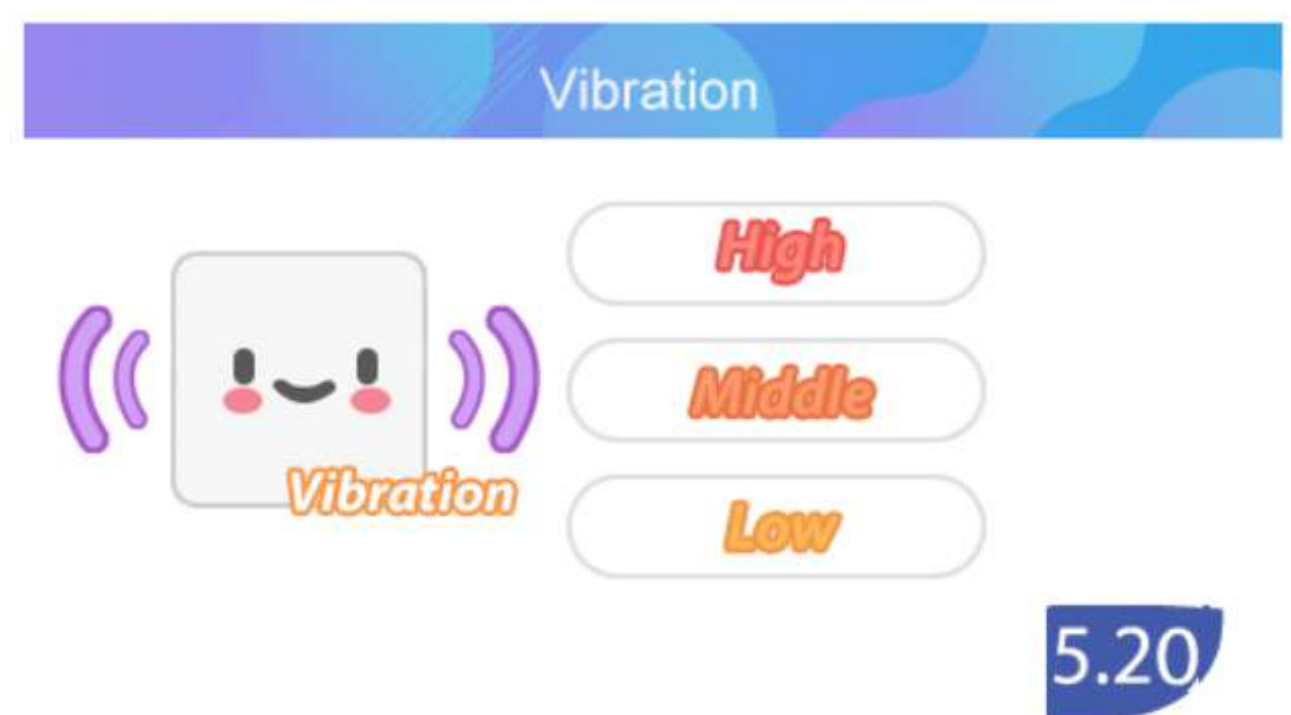
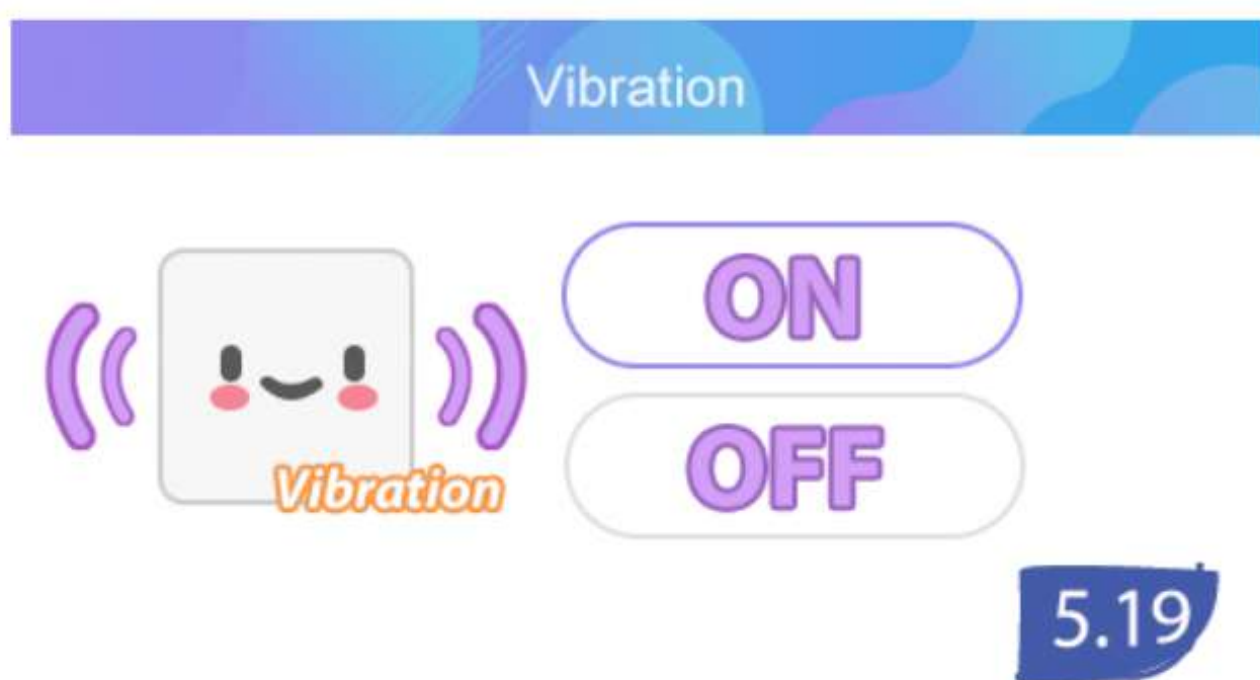

Mode sommeil - Pour activer le mode sommeil, appuyez brièvement sur le bouton POWER (l'écran LCD s'éteint). Vous pouvez remettre le moniteur en marche en appuyant sur n'importe quel bouton du moniteur.

PAN/TILT : Appuyez sur les touches "haut", "bas", "gauche", "droite".

Maintenance et entretien

AVERTISSEMENT DE CHOC ÉLECTRIQUE : N'utilisez jamais cet appareil à proximité de l'eau, y compris près d'une baignoire, d'un évier, d'un tuyau, d'un sous-sol humide, etc. Ce produit et les accessoires qui l'accompagnent ne sont PAS des jouets.

Ce produit n'est PAS destiné à remplacer une surveillance adéquate des enfants. Vous DEVEZ contrôler régulièrement l'activité de votre enfant.

Ce produit n'est pas destiné à être utilisé comme appareil photo médical et son utilisation ne doit pas remplacer la surveillance d'un adulte.

Débranchez le produit en cas d'orage. Ce produit est destiné à être utilisé à l'intérieur uniquement.

Nettoyez chaque appareil avec un chiffon sec uniquement. Ne pas obstruer les ouvertures de ventilation.

N'installez pas l'appareil à proximité d'une source de chaleur telle qu'un radiateur, une bouche d'air chaud, une cuisinière ou tout autre appareil produisant de la chaleur.

N'utilisez que les accessoires spécifiés par le fabricant.

Débranchez cet appareil lorsqu'il n'est pas utilisé pendant une longue période.

Ne touchez pas les contacts de la prise avec des objets métalliques ou pointus.

Garantie

Tous les appareils Jenile sont garantis. Si en dépit d'un montage et d'un emploi correct, des dysfonctionnements apparaissent, veuillez contacter notre service après-vente, disponible en Visio sur Whatsapp. (+33 7 69 79 40 30)

La garantie comprend la réparation gratuite (y compris la réexpédition).

ATTENTION : Vous devez impérativement contacter notre service après-vente avant la réexpédition de votre appareil.

Nous ne prendrons pas en charge les frais de réexpéditions en cas de bon fonctionnement. Cette garantie ne s'applique pas pour des dommages occasionnés par une mauvaise manipulation ou encore des tentatives de réparation par des personnes non autorisées (endommagement du cachet signalétique de l'appareil).



www.jenile.com



CE